

WORK

La banque d'accueil **WORK** plus complète, évolutive et personnalisable grâce à ses différents modules. Équipée de modules hauts et bas, cette nouvelle banque d'accueil moderne et contemporaine est particulièrement bien adaptée pour l'accueil des personnes à mobilité réduite (PMR).

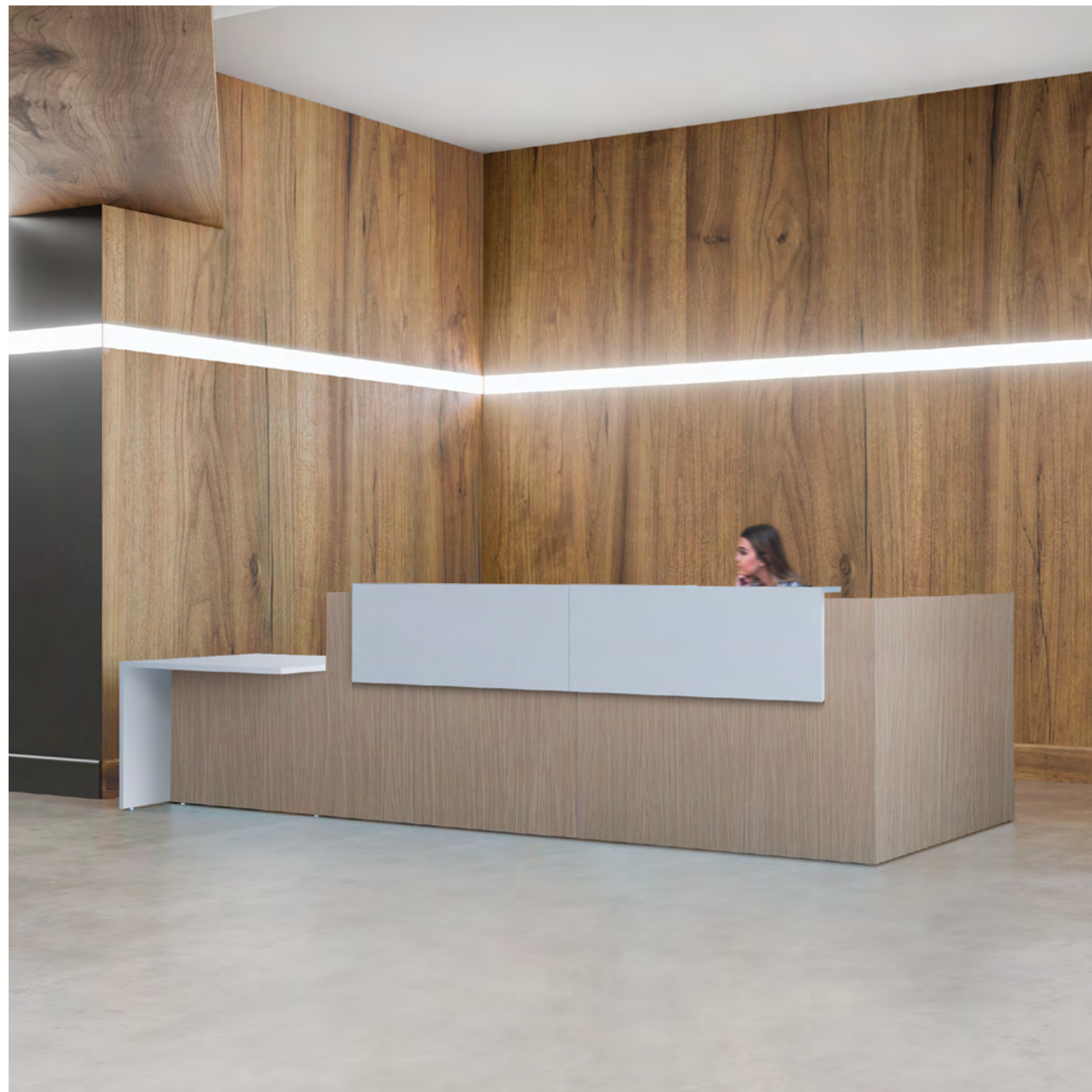

Comptoir d'accueil
Blanc - Blanc



Comptoir avec accueil PMR à droite
Noir - Timber



Comptoir avec accueil PMR central
Blanc - Noir



Comptoir avec accueil PMR à gauche et module de retour droit
Blanc - Noir



Côté

Panneau mélaminé
Structurex®, ép. 25 mm,
chants ABS anti-choc 2 mm.

Plateau

Panneau mélaminé
Structurex®, ép. 25 mm,
chants ABS anti-choc 2 mm.

Parement satellite

Parement Structurex® ép. 25 mm
assemblé en coupe d'onglet servant de
tablette d'accueil pour les visiteurs.

Façade

Panneau mélaminé
Structurex®, ép. 25 mm.

Piètement

Panneau mélaminé Structurex®,
ép. 25 mm. Piètement du module
PMR⁽¹⁾ final, de même finition que
le plateau.

Pied de soutien (optionnel)
Conseillé pour toute implantation
de + de 3 modules alignés

Équerres de
soutien

DESCRIPTIF TECHNIQUE

- Panneaux mélaminés Structurex® ép. 25 mm. Chants ABS anti-choc 2 mm.
- Parement satellite Structurex® en panneau mélaminé ép. 25 mm (assemblé en coupe d'onglet) servant de tablette d'accueil pour les visiteurs.
- Les plateaux sont tous équipés de 2 passe-câbles pré-débouchants de Ø 80 mm permettant l'électrification des plans de travail.
- Des modules d'angle ou modules intermédiaires peuvent s'ajouter à la banque d'accueil pour évoluer selon les besoins (fixation et juxtaposition par équerres et platines de liaison), pour assurer mobilité et ergonomie d'utilisation.
- Vérins de réglages Ø 25 mm, de course 10 mm pour corriger les défauts de planéité du sol.

(1) PMR = Personne à mobilité réduite.

CARACTÉRISTIQUES



Décors imitation bois ou unis

COMPTOIRS

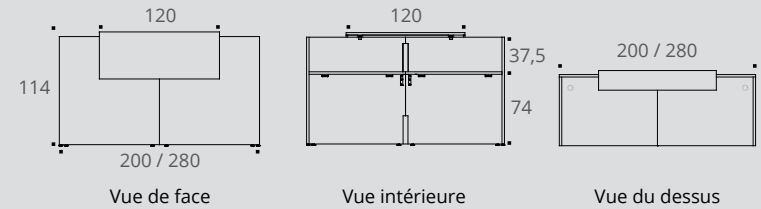

COMPTOIRS AVEC ACCUEIL PMR⁽¹⁾ À DROITE OU À GAUCHE

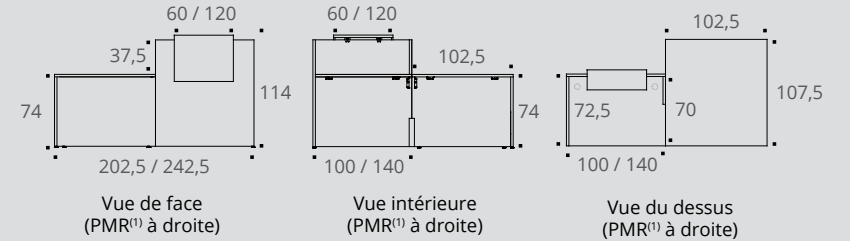

COMPTOIRS AVEC ACCUEIL PMR⁽¹⁾ CENTRAL

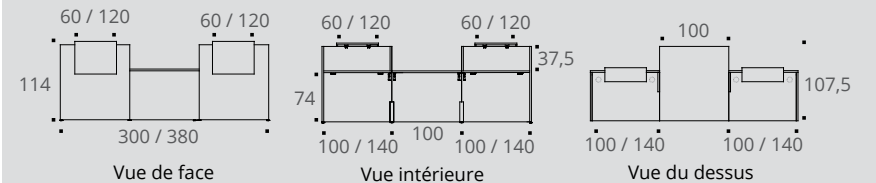



Comment composer votre banque d'accueil ?



Compléments

1 Comptoirs pré-composés + **2 Extensions** + **3 Parement**
 Page 308 Page 310 Page 311

Exemples de compositions

Intégration d'1 module haut intermédiaire

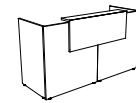

1 banque

+



1 extension

+



1 parement

=

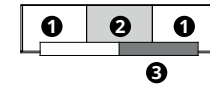
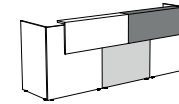

Vue du dessus

Intégration d'1 module PMR⁽¹⁾ intermédiaire

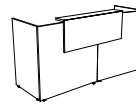

1 banque

+

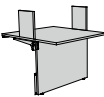

1 extension

+



1 parement

=

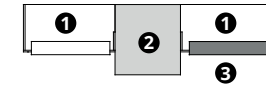
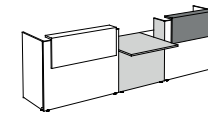

Vue du dessus

Intégration d'1 module PMR⁽¹⁾ final

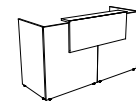

1 banque

+

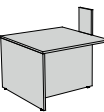

1 extension

=

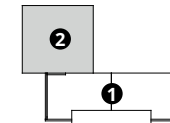
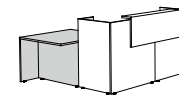

Vue du dessus

Intégration d'1 module de retour gauche

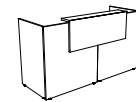

1 banque

+

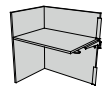

1 extension

+



1 parement

=

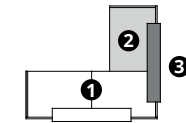
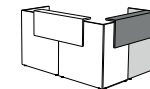

Vue du dessus

Intégration d'1 module de retour droit

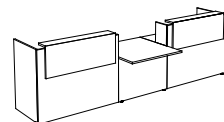

1 banque

+

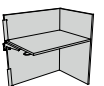

1 extension

+



1 parement

=

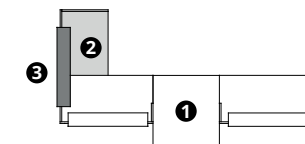
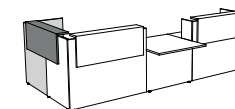

Vue du dessus



1 COMPTOIRS PRÉ-COMPOSÉS

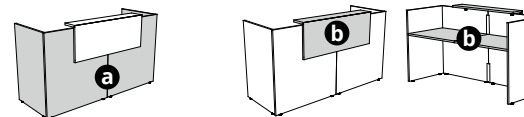

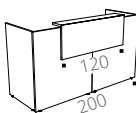
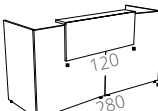
	Dim. (cm)	a Finitions façade + côté	b Finitions plateau + parement
Banque d'accueil P 77 / H 114 / L 200 cm parement L 120 cm 	L 200	+ <input type="checkbox"/>	+ <input type="checkbox"/>
Banque d'accueil P 77 / H 114 / L 280 cm parement L 120 cm 	L 280	+ <input type="checkbox"/>	+ <input type="checkbox"/>

COMPTOIRS avec accueil PMR⁽¹⁾ central

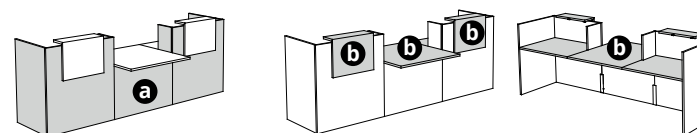

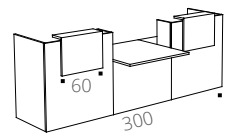
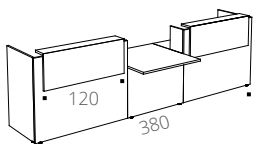
	Dim. (cm)	a Finitions façade + côté	b Finitions plateau + parement
Banque d'accueil P 107,5 / H 114 / L 300 cm 2 parements L 60 cm 	L 300	+ <input type="checkbox"/>	+ <input type="checkbox"/>
Banque d'accueil P 107,5 / H 114 / L 380 cm 2 parements L 120 cm 	L 380	+ <input type="checkbox"/>	+ <input type="checkbox"/>

(1) PMR = Personne à mobilité réduite.



Décors imitation bois ou unis



WORK



COMPTOIRS avec accueil PMR⁽¹⁾ à droite ou à gauche

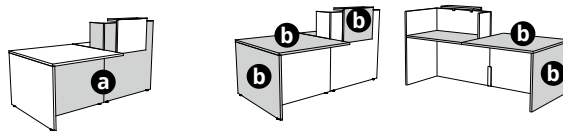

PMR⁽¹⁾ À DROITE

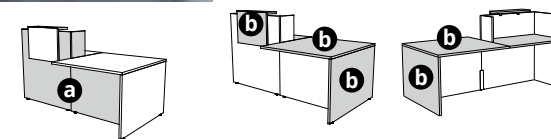

PMR⁽¹⁾ À GAUCHE

Réf. **a** Finitions façade + côté **b** Finitions piétement + plateau + parement

Réf. **a** Finitions façade + côté **b** Finitions piétement + plateau + parement

Banque d'accueil
P 107,5 / H 114
L 202,5 cm
parement L 60 cm

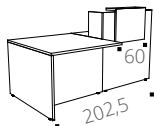

Banque d'accueil
P 107,5 / H 114
L 242,5 cm
parement L 120 cm

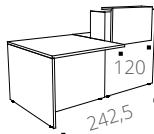

► Options

Goulotte simple d'électrification métal

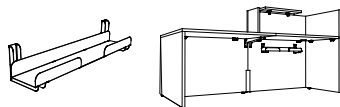

Dim. (cm)

P 13 / H 12 / H utile 4 cm / L 60

Réf.

AF051K

Finition

Aluminium



ALUMINIUM



BLANC



NOIR

Dim. (cm)

Réf.

Réf.

Réf.

Obtrateurs



Ø 80 mm - Fixation sur plateaux
Vendus par lot de 2

AX061K

AX067S

AX065G



(1) PMR = Personne à mobilité réduite.

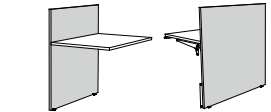
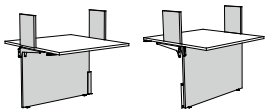
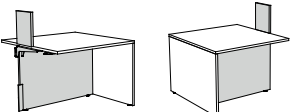
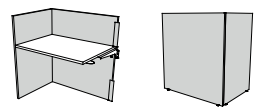
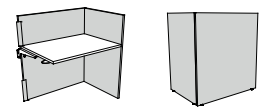

② EXTENSIONS

			Dim. (cm)
<p>Modules hauts intermédiaires P 72,5 / H 109 cm Se positionnent obligatoirement en intermédiaire</p>	 <p>Vue intérieure Vue extérieure</p>	<p>Extension L 100 Extension L 140</p>	
<p>Module PMR⁽¹⁾ intermédiaire P 107,5 / H 109 cm Se positionne obligatoirement en intermédiaire</p>	 <p>Vue intérieure Vue extérieure</p>	<p>L 100</p>	
<p>Module PMR⁽¹⁾ final P 107,5 / H 109 cm Se positionne en module final, à droite ou à gauche</p>	 <p>Vue intérieure Vue extérieure</p>	<p>L 102,5</p>	
<p>Modules de retour gauche P 72,5 / H 109 cm</p>	 <p>Vue intérieure Vue extérieure</p>	<p>L 100 L 140</p>	
<p>Modules de retour droit P 72,5 / H 109 cm</p>	 <p>Vue intérieure Vue extérieure</p>	<p>L 100 L 140</p>	

(1) PMR = Personne à mobilité réduite.

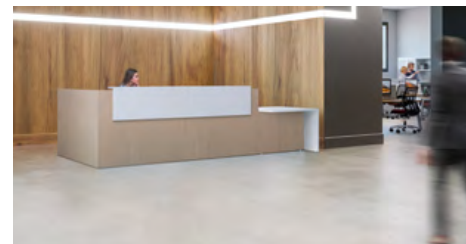
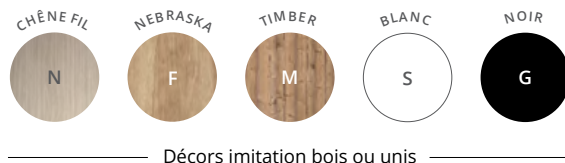

WORK



3 PAREMENTS

	Dim. (cm)
--	-----------

Parements satellite



P 20,2 / H 47 cm

À poser sur un module haut intermédiaire ou module de retour

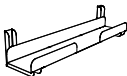

L 60
L 120

► Options

	Dim. (cm)	● ALUMINIUM Réf.	○ BLANC Réf.	● NOIR Réf.
Obturbateurs	 Ø 80 mm Fixation sur plateaux Vendus par lot de 2	AX061K	AX067S	AX065G
Goulotte simple d'électrification métal	 P 13 / H 12 / H utile 4 / L 60 Se fixe sur les panneaux de fond ou sur piétements	AF051K	—	—
Pied de soutien carré* <i>*Conseillé pour toute implantation de + de 3 modules alignés</i>	 50 x 50 Pour plan H 74	DN011K	DN017S	DN015G
Support écran en métal Pour écran 20 pouces maximum	 P 18 / H 22,5 / L 24	—	—	BY295G



ACCUEIL

Comment commander ? Parement satellite L 120 cm, décor **Blanc** = BY273 + **S**